

# AQUA VÅTRUMSSYSTEM

UTFÖRANDEANVISNINGAR FÖR CAPAROLS AQUA VÅTRUMSSYSTEM 2021



Godkänt  
ytssystem för  
våtrum

**VT**  
Vattentät



**MVK**

Måleribranschens  
våtrumskontroll

Godkänt  
ytssystem för  
våtrum

**VA**  
Vattenavvisande



**MVK**

Måleribranschens  
våtrumskontroll

# Måleribranschens regler för våtrum

Mall för utformande av utförandeansvisning



## Utförandeansvisningar för målning med våtrumssystem.

Ange namn och täthetsklass på det målade våtrumssystemet

**Denna utförandeansvisning omfattar Caparol Aqua Våtrumssystem VT och VA som innehåller följande:**

**Spackel Dalapro Hydro**

**Caparol AquaPrimer**

**Caparol Aqua Våtrumsväv (ingår endast i VT)**

**Caparol AquaFinish**

Markera rätt symbol

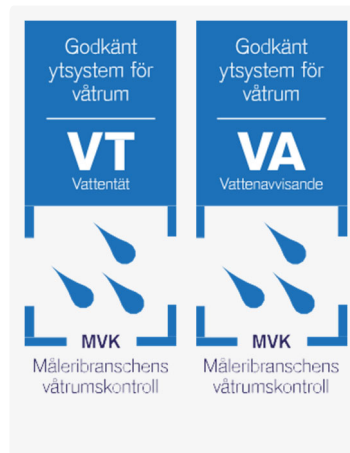

Innehållsförteckning	
Inledning	1
Säker våtrumsmålning!	2
1. Täthetsklasser våtrum	3
1.1 Klassangivelser	3
2. Förutsättningar	5
2.1 Underlaget	5
2.2 Genomföringar	5
3. Nymålning	6
3.1 Behandling av underlag	6
3.2 Målningssystem	6
3.3 Målningsbehandlings	7
3.4 Målningsanvisningar	9
4. Ommålning	11
4.1 Behandling av oskadade el. mindre skadade målade våtrumssystem	11
4.2 Behandling av skadade målade våtrumssystem	12
5. Efter målning	13
6. Skötselråd	13
6.1 Rengöring	13
6.2 Ventilation	13
6.3 Tätningar	13

## Säker våtrumsmålning!

Utförandeanvisningarna riktar sig i första hand till den professionella målaren. Utförandeanvisningen beskriver hela målningsförloppet i våtrummet och alla ingående delar i det målade våtrumssystemet. Utförandeanvisningen ska följas i sin helhet. Eftersom målning av våtrum ställer höga krav på täthet så är utförandet mer komplext än vanlig målning. Vi rekommenderar därför att utförandet endast görs av Behöriga våtrumsmålare i MVK auktoriserade företag.

Ytterligare detaljinformation kring utförandet finns i Branschreglerna på [www.vatrumsmalning.se](http://www.vatrumsmalning.se). På hemsidan finns också en förteckning över vilka målade våtrumssystem som är godkända av MVK.

Denna utförandeanvisning är granskad och godkänd av Måleribranschens Våtrums Kontroll (MVK).

# 1 Täthetsklasser Våtrum

## 1.1 Klassangivelser

### Om dessa anvisningar följs uppfylls kraven i täthetsklass

- Vattentätt ytskikt, klass VT
- vattenavvisande ytskikt, klass VA
- -

### Rekommenderade utrymmen

**Klass VT** ska användas på väggar som utsätts för vattenspolning, vattenspill eller utläckande vatten.

**Klass VA** ska användas på väggar och tak som kan utsättas för vattenstänk, våtrengöring, kondensvatten eller hög luftfuktighet.

System som uppfyller kraven för klass VT uppfyller även kraven för klass VA.

Mer information om våtzoner hittar du i **Branschregler för Måleribranschens våtrumskontroll**.

För att säkerställa ytskiktets kvalitet är det av stor vikt att utförandeansvisningarna följs noga. En fortlöpande kontroll under arbetets gång är mycket betydelsefull. Särskild vikt bör läggas vid att förutsättningarna för arbetet är de rätta samt att alla arbetsmoment blir korrekt utförda. En MVK auktoriserad entreprenör fyller under arbetets gång i egenkontrollensblanketten. Denna dokumentation överlämnas sedan till beställaren tillsammans med en skötselanvisning efter avslutad entreprenad.

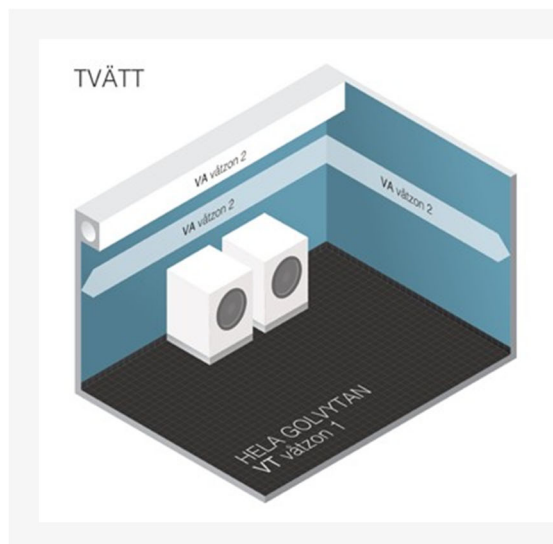

Figur 1  
Minimikrav på ytor i våtzone 1 (VT) och våtzone 2 (VA) – Tvättstuga.

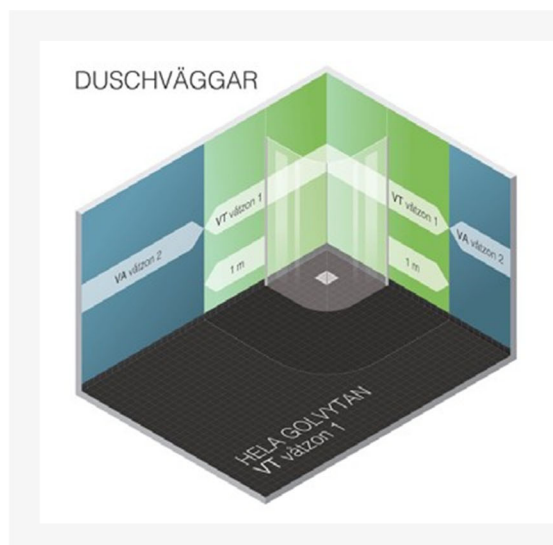

Figur 2  
Minimikrav på ytor i våtzone 1 (VT) och våtzone 2 (VA) – Duschväggar om duschväggen är lägre än 2 meter och/eller inte är tätt monterad eller går ned till golv.

### DUSCHVÄGGAR

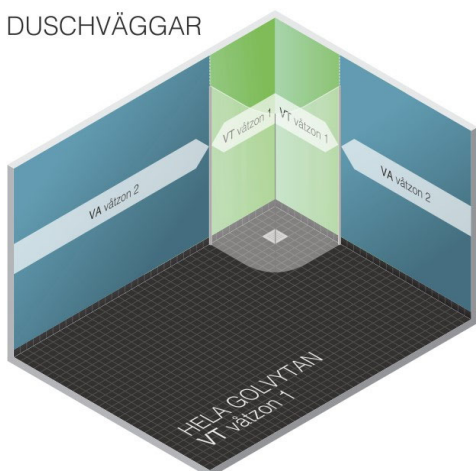

Figur 3  
Minimikrav på ytor i våtzon 1 (VT) och våtzon 2 (VA) – Duschväggar om duschväggen är högre än 2 meter och är tätt monterad och går ned till golv.

### DUSCH

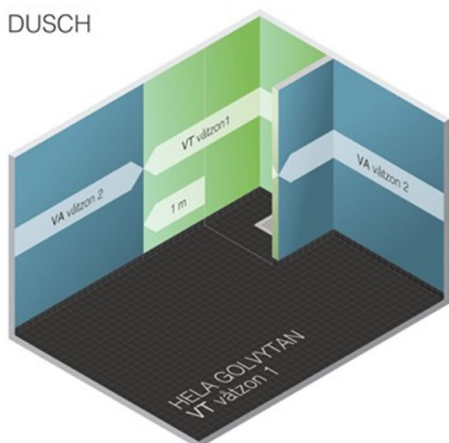

Figur 4  
Minimikrav på ytor i våtzon 1 (VT) och våtzon 2 (VA) – Dusch med fast monterad vägg.

### BAD

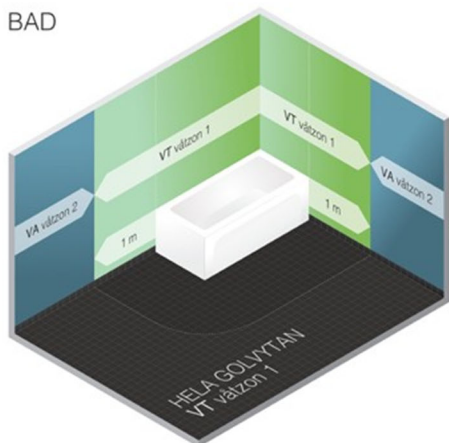

Figur 5  
Minimikrav på ytor i våtzon 1 (VT) och våtzon 2 (VA) badkar.

## 2 Förutsättningar

Lufttemperaturen ska vid målningsbehandling vara lägst +10 ° C. Samma temperaturvillkor gäller för såväl material som underlag.

### Torkvillkor

Under torktiden ska lufttemperaturen vara minst +10°C och den relativa luftfuktigheten under 80%

Vid utförande får man bäst förutsättningar om man strävar efter följande min och max för temperatur och luftfuktighet:

Temperatur min +10° C max +30° C

Luftfuktighet min 30% RF max 70% RF

Tiden för övermålning som står angivet på produkterna är enligt förhållande +23° C och 50% RF.

Lägre temperatur och högre luftfuktighet förlänger den angivna tiden.

*Endast material som ingår i respektive målat våtrumssystem får användas även väv, fog- och spackelmassor är unika för det målade våtrumssystemet och kan inte bytas mot annan produkt.*

Innan arbetet påbörjas måste allt material kontrolleras så att det är i fullgott skick. Färg, lim o dyl. ska förvaras frostfritt.

Innertak är alltid 90 grader mot väggen annars är det per definition en väggyta.

Endast blyertspenna får användas vid märkning. Markeringar med tex spritpenna, kulspetspenna, märk- eller stämpelfärg kan orsaka missfärgningar på den färdiga ytan.

### 2.1 Underlaget

Underlaget som kan bestå av betong, skivmaterial eller puts ska vara torrt, rent, porfritt och jämnt

samt ha för ändamålet tillräckligt hållfast yta. Underlaget ska vara fritt från hinder som försvårar monteringen av målningssystemet.

Skivmaterialet ska vara lämpligt för målning av våtrumssystem och monterat enligt leverantörens anvisning förutsatt att de inte strider mot dessa branschregler.

Kartongklädd gipsskiva får användas.

### Skarvremsa

På kartongklädd gipsskiva ska pappersremsa användas

Vid val av annan skiva än kartongklädd gips så ska skarvremsa rekommenderas av skivleverantören.

Är du osäker på om underlaget passar för målade våtrumssystem kontakta din färgleverantör. Beklädnadsskivor av trä och träbaserade material får inte användas.

Före behandling ska senaste version av AMA Hus konsulteras och följas gällande krav på underlagets beskaffenhet.

### 2.2 Genomföringar

För att tätskikt vid applicering ska komma så nära installerade rör som möjligt får ej blandare och/eller täckbricka vara monterade på rören.

#### Tätning av genomföringar före applicering av målade tätskikt

Till spackling används Dalapro Hydro våtrumsspackel. Som tätningsmedel ska Casco Aqua Seal fogmassa eller likvärdigt, övermålningsbart tätningsmedel/fogmassa avsett för våtrum användas.

## 3. Nymålning

### 3.1 Behandling av underlag

Följande krav på behandling av underlaget syftar till att ge ett tillräckligt slätt underlag och möjliggöra god vidhäftning för tätskiktet. Vid val av underbehandling gäller generellt att antalet spacklingar är beroende av underlagets yta och spackelmassans fyllighet.

Alla underlag ska rengöras innan ytterligare behandlingar utförs. Damm, lösa partiklar och andra föroreningar som försämrar vidhäftningen och ytjämnheten ska avlägsnas noggrant.

#### Sugande underlag

Starkt sugande och ytsvaga underlag såsom vissa puts-, spackel- och betongytor kan ge upphov till dålig vidhäftning.

#### Sugande och ytsvaga underlag

Starkt sugande och ytsvaga underlag grundas med AquaPrimer spädd med 25% vatten.

#### Obehandlade underlag

##### Skivor

Skruvhål, skarvar och övriga ojämnheter ska spacklas.

Skarvremsa ska användas under målade våtrumssystem utan armerande material men kan med fördel användas under alla målade våtrumssystem.

Val av skarvremsa ska rekommenderas av skivleverantören.

Skivornas skarvar ska vara understödda.

Våtrumsvävens skarv ska vara förskjuten i förhållande till skivmaterialets skarv med minst 10 cm. Vid önskemål om hög ytjämnhet bredspacklas skivan innan montering av väven (VT)/ eller innan grundning (VA).

##### Putts

Bredspackling.

##### Betong

Spackling av håligheter och skarvar. Vid önskemål om hög ytjämnhet bredspacklas ytan innan montering av väven (VT)/ eller innan grundning (VA).

### 3.2 Målningssystem

#### Uppbyggnad av våtrumssystemets

##### **Klass VA alt 1**

Spackling sker med Dalapro Hydro  
Grundning med AquaPrimer  
Mellan- och färdigstrykning med AquaFinish

##### **Klass VA alt 2**

Spackling sker med Dalapro Hydro  
Grundning, mellan- och färdigstrykning med AquaFinish

##### **Klass VT**

Spackling sker med Dalapro Hydro  
Förflimning med AquaPrimer  
Vävklistring med AquaPrimer och Aqua Våtrumsväv  
Grundning med AquaPrimer  
Mellan- och färdigstrykning med AquaFinish



### 3.3 Målningsbehandlingar

#### Anvisningar för utförande

##### Klass VT

Spackling sker med Dalapro Hydro. Förlimning med AquaPrimer. Väcklistring med AquaPrimer och Aqua Våtrumsväv. Grundning skall sedan göras med AquaPrimer och mellan- och färdigstryk med AquaFinish.

##### Klass VA

Spackling sker med Dalapro Hydro. Målning alternativ 1: 1 ggr AquaPrimer och 2 ggr med AquaFinish. Målning alternativ 2: 3 ggr AquaFinish

Underbehandlingen avgörs av underlagets typ (tex skivor, betong och puts) och struktur. De behandlingar som anges här är minimikrav. Tänk på att underbehandlingen avgör hur slutresultatet blir.

#### Målningsbehandlingar - Nymålning

##### Klass VA (utan armeringsväv)

Produktnamn	Caparol Aqua Våtrumssystem VA
Spackling med eller utan remsa. Se punkt 2.1	Utföres med: Dalapro Hydro
Grundning	Utföres med: AquaPrimer. Materialåtgång: 5,0 m <sup>2</sup> /liter, våtfilmstjocklek 200 µm Alternativt AquaFinish. Materialåtgång: 5,0 m <sup>2</sup> /liter, våtfilmstjocklek 200 µm
Mellanstrykning	Utföres med: AquaFinish. Materialåtgång: 6,5 m <sup>2</sup> /liter, våtfilmstjocklek 155 µm
Färdigstrykning	Utföres med: AquaFinish. Materialåtgång: 6,5 m <sup>2</sup> /liter, våtfilmstjocklek 155 µm

##### ***Påläggsmängden kan mätas med våtfilmskal.***

Mellanrum mellan genomföring och håltagning ska före grundningen tätas med en sträng av fogmassa.

##### Fogmassa

Till tätningsmedel ska Casco AquaSeal våtrumsvog eller likvärdigt, övermålningsbart tätningsmedel/fogmassa avsett för våtrum användas.

Vid maskering i samband med vävsättning/grundning/ målning över mattkanten, rekommenderas borttagning av maskeringstejpen snarast efter varje behandling. De elastiska färgskikten kan i annat fall skadas i samband med avmaskeringen.



### Klass VT (med armeringsväv)

Ingående produkter	Caparol Aqua Våtrumssystem VT
Spackling med eller utan remsa. Se punkt 2.1	Utföres med: Dalapro Hydro
Förlimning	Utföres med: AquaPrimer, spädd med 25% vatten. Materialåtgång: 9.0 m <sup>2</sup> /liter och våtfilmstjocklek 110 µm
Vävtyp	Aqua Våtrumsväv. Utsidan på rullen ska vara ut mot rummet.
Vävklistring och grundning	Utföres med: AquaPrimer.
Materialåtgång vid klistring	4,5 m <sup>2</sup> /liter, våtfilmstjocklek 220 µm
Materialåtgång vid grundning	5,0 m <sup>2</sup> /liter, våtfilmstjocklek 200 µm
Mellanstrykning	Utföres med: AquaFinish och åtgång 6,5 m <sup>2</sup> /liter, våtfilmstjocklek 155 µm .
Färdigstrykning	Utföres med: AquaFinish och åtgång 6,5 m <sup>2</sup> /liter, våtfilmstjocklek 155 µm.

**Påläggsmängden kan mätas med våtfilmskam.**

Mellanrum mellan genomföring och håltagning ska före vävklistring och grundning tätas med en sträng av fogmassa.

#### Fogmassa

Till tätningsmedel ska Casco AquaSeal våtrumsfog eller likvärdig, övermålningsbar tätningsmedel/fogmassa avsett för våtrum användas.

Vid maskering i samband med vävsättning/ grundning/målning över mattkanten rekommenderas borttagning av maskeringstejpen snarast efter varje behandling. De elastiska färgskikten kan i annat fall skadas i samband med avmaskeringen.

### 3.4 Målningsanvisningar

#### Anslutningar till befintliga ytor

##### Anslutning till uppvikt plastmatta på golv

Kontrollera att den uppvikta plastmattan har god vidhäftning till väggen. Språnget mellan plastmattan och väggen ska spacklas och slipas av. Eventuellt spackel på plastmattan avlägsnas.

För system innehållande armerande material (våtrumsväv) dras materialet ned minst 30 mm över kanten på plastmattan. Färgen strykes så att den når ca 5 mm nedanför det armerande materialets kant. Våtrumssystemet måste avslutas minst 65 mm från golvet. Se figur 6.

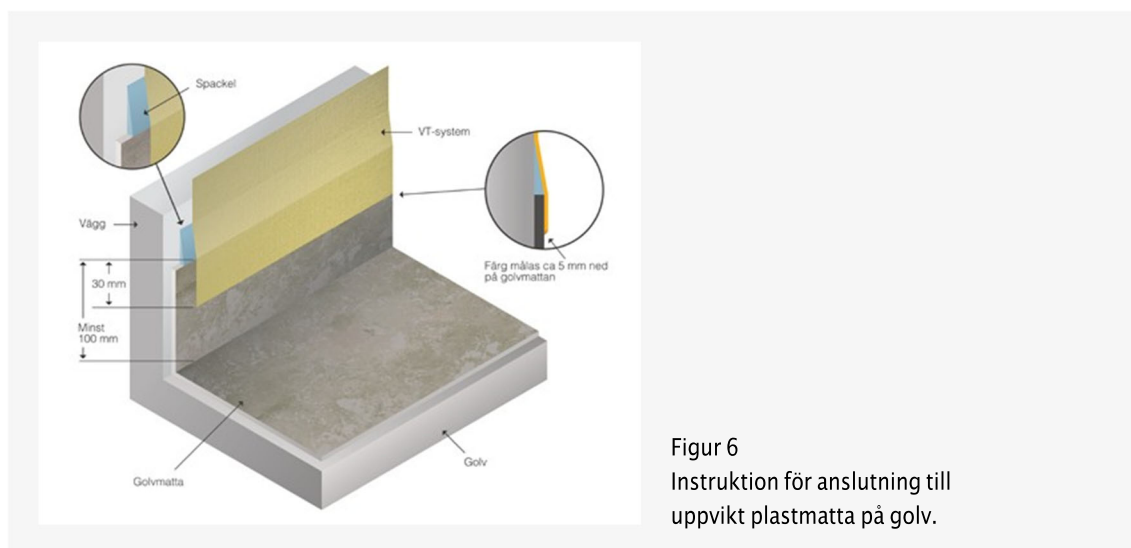

Figur 6  
Instruktion för anslutning till uppvikt plastmatta på golv.

##### Anslutning till plastmatta med halkskydd

För att uppnå en tät anslutning mellan mattkant och ytskikt ska de upp-höjningar som utgör

halkskydd slipas bort 35 mm ned från överdel mattkant så att underlaget blir plant innan golv-mattskant spacklas ut. Se figur 7.

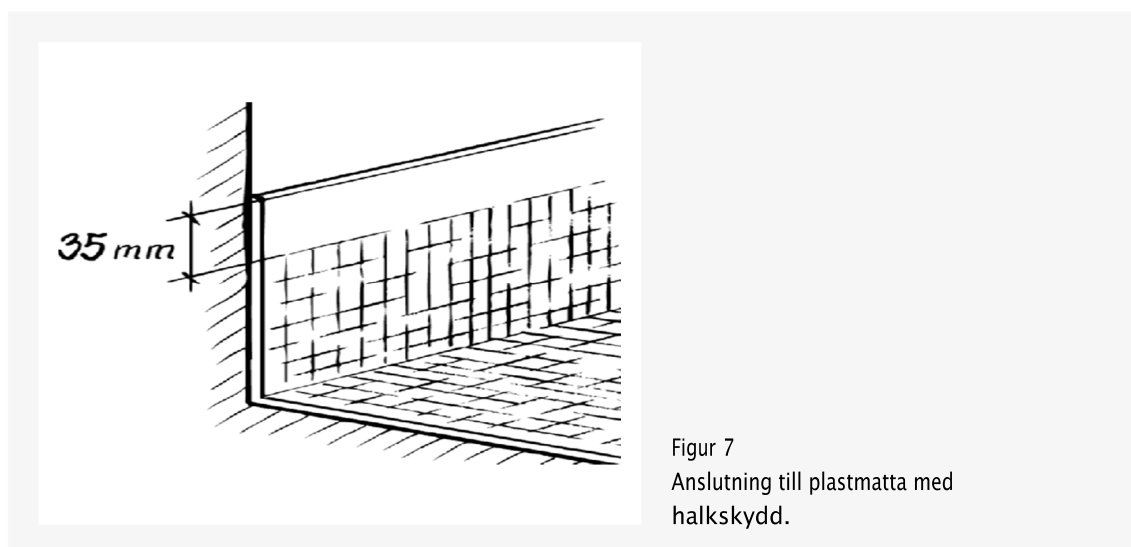

Figur 7  
Anslutning till plastmatta med halkskydd.

### Ytbehandlad plastmatta

På nya plastmattor kan det finnas ett skikt med ytbehandling som kan påverka vidhäftningen negativt. Detta måste avlägsnas på den delen av upp-viket som ska utgöra underlag för tätskiktet för att uppnå bra vidhäftning. För övrigt gäller samma utförande som vid anslutning till plastmatta.

### Anslutning till våtväggsbeklädnad

Anslutning mellan våtväggsbeklädnad (tex våtrumsmatta på vägg) och målade våtrumssystem ska utföras på samma sätt som vid anslutning med uppvikt plastmatta, enligt figur 6, men omlott i sidled.

### Anslutning till keramiska material på väggar

Målningsbehandlingen ska överlappa det keramiska materialets tätskikt så att fukt inte tränger in bakom tätskiktet.

När ett målat våtrumssystem möter keramiska material på väggar, både horisontellt och vertikalt, ska överlappningen mellan målad yta och det keramiska materialets tätskikt vara minst 30 mm. Överlappningen säkerställer att inte fukt tränger in bakom tätskiktet.

### Anslutning till keramiska material på golv

Målningssystemets lim och armerande material (glasfiberväv) ska dras ned till kakel/klinker kanten och för att överlappa kakel/klinker tätskiktet med ca 30 mm. Våtrumssystemet måste avslutas minst 65 mm från golvet.

Avskärningen av det armerande materialet (glasfiberväven) ska göras på sådant sätt att underliggande tätskikt inte skadas. Säkrast är att vika det armerande materialet (glasfiberväven) mot kakel/klinker kanten och markera med blyertspenna i vecket. Därefter lossas det armerande materialet (glasfiberväven) i nederkant och materialet klipps av. Grundfärgen stryks sedan över den avklippta kanten av armerande material (glasfiberväv) och ut på kakel/klinker kanten. Täckfärgen stryks därefter ytterligare ett par mm utanför grundfärgen, på kaklet/klinkern kanten. Se figur 8.

#### Fogsträng på keramiskt material

Applicering av övermålningsbar fogsträng på det keramiska materialet innan applicering av våtrumssystemet är valfritt.

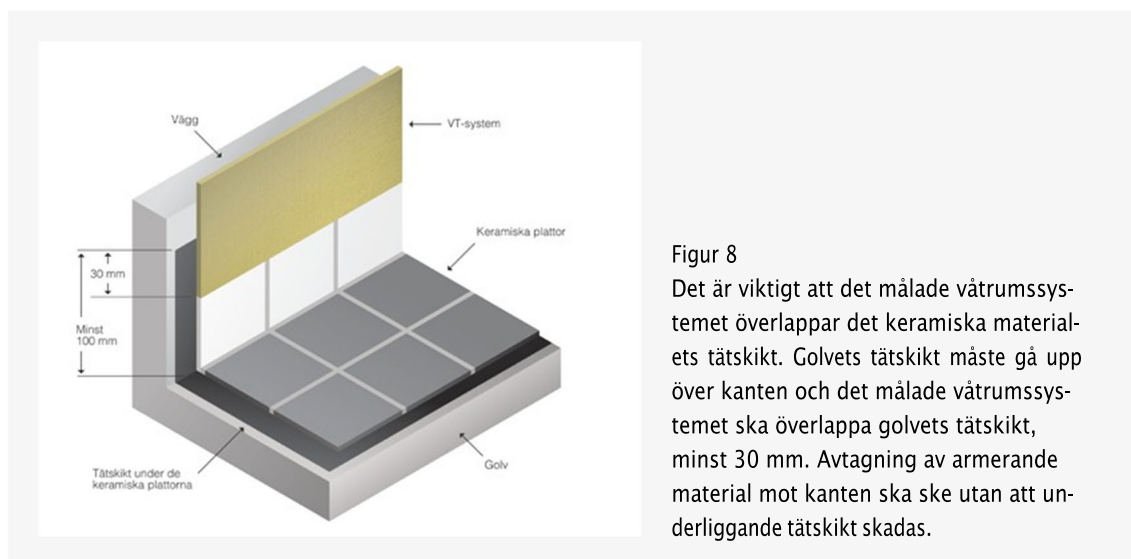

Figur 8

Det är viktigt att det målade våtrumssystemet överlappar det keramiska materialets tätskikt. Golvets tätskikt måste gå upp över kanten och det målade våtrumssystemet ska överlappa golvets tätskikt, minst 30 mm. Avtagning av armerande material mot kanten ska ske utan att underliggande tätskikt skadas.

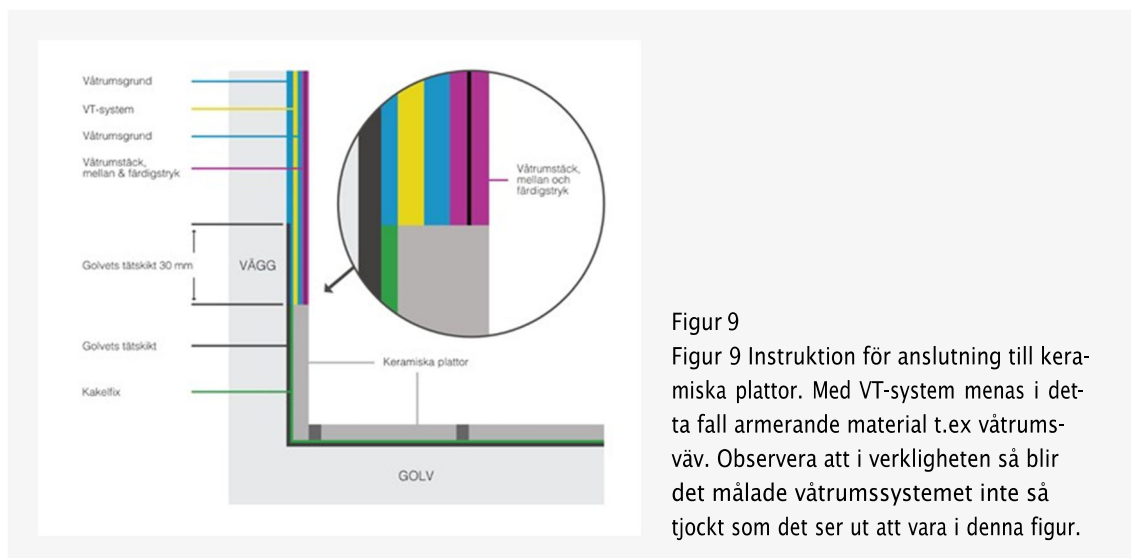

**Figur 9**  
 Figur 9 Instruktion för anslutning till keramiska plattor. Med VT-system menas i detta fall armerande material t.ex vårumsväv. Observera att i verkligheten så blir det målade våtrumssystemet inte så tjockt som det ser ut att vara i denna figur.

## 4 Ommålning

Om underlaget är okänt, ej avsett för att måla på\* eller inte är reparerbart så ska det avlägsnas helt. Dvs all befintlig klädsel tas ned och underlaget (dvs skivan under) återställas till nyskick. Därefter behandlas väggen som vid nymålning.

\*t.ex. våtrumstapet, väggmatta eller kaker.

För att ommålning ska kunna göras ska underlaget bestå av befintligt MVK-godkänt våtrumssystem. Detta måste kunna säkerställas innan arbetet påbörjas.

### 4.1 Behandling av oskadade eller mindre skadade målade våtrumssystem

Som mindre skadade avses väggyta med mindre enstaka hål (upp till 10 mm).

#### Fogmassa

Som tätningsmedel ska Casco AquaSeal Våtrumfög eller likvärdigt, övermålningsbart tätningsmedel/fogmassa avsett för våtrum användas.

#### Förberedelse av yta för vidare arbete

Rengör först från smuts och fett med målartvätt. Skölj noga efter rengöringen.

Kalkutfällningar finns mer eller mindre i alla våtutrymmen, dessa löses med ett surt rengöringsmedel och avsköljes.

Förekommer mögelangripna ytor behandlas dessa med Mögeltvätt och avsköljes.

Som tätningsmedel till tätningar för genomföringar och till angränsande material ska Casco Aqua Seal våtrumfög eller likvärdigt, övermålningsbart tätningsmedel/fogmassa avsett för våtrum användas.

#### Tvättmedel och tätningsmedel

Målartvätt används för rengöring.  
 Surt rengöringsmedel för att lösa kalkutfällningar.  
 Mögeltvätt för mögelangripna områden.  
 övermålningsbart tätningsmedel.

#### Färgtyp och färgmängd

2 ggr strykning med AquaFinish  
 6,5 m<sup>2</sup>/lit/gång, våtfilmstjocklek 155 µm /gång



## 4.2 Behandling av skadade målade våtrumssystem

Det är byggherren som ansvarar för om lagning utan komplett nedtagning av befintligt system kan göras. Nedtagning av befintligt system innebär oftast att underliggande material skadas så att totalt utbyte av tex gips måste göras. Därefter behandlas ytan som vid nymålning.

Större hål i VT-system (MVK-godkänt våtrumssystem) kräver lagning av hel vägg, dvs från hörn till hörn. Lagning förutsätter att golvet och väggkonstruktionen är intakta.

Exempel på större lagningar beskrivs i ett separat dokument.

### Ommålning/lagning

Tidigare klassning på målningsystemet avgör klassningen på ommålningen, VA eller VT. För både VA och VT består behandlingen av två strykningar med AquaFinish på oskadat underlag.

Mindre hål (max 10 mm) lagas med tätningsmedel.

Större skador på VT-system behandlas från hörn till hörn enligt **punkt 3.3 Målningsbehandlingar klass VT**



## 5 Efter Målning

Efter avslutat arbete tillses att kvalitetsdokumentationen (egenkontrollen) är ifylld korrekt och att den överlämnas till beställaren tillsammans med skötselråden.

Målningsbehandlingen ska torka i 7 dygn vid normal ventilation och rumstemperatur innan den utsätts för vattenbegjutning.

## 6. Skötselråd

Efter rekommenderad torktid (7 dygn) ska skötsel av våtutrymmet ske enligt nedan för att den tekniska livslängden på 10 år ska kunna uppnås.

### Skötselråd

Finns på vår hemsida: [www.caparol.se](http://www.caparol.se)

### 6.1 Rengöring

Väggar måste med jämna mellanrum rengöras från kalkavlagringar, tvålrester och liknande. Speciellt viktigt är detta vid utsatta lägen såsom duschplatsen, vid och under badkar och tvättstall. Badkarsfronter bör lyftas bort så att golv och väggar blir åtkomliga. Använd kalklösande rengöringsmedel och mjuk borste vid behov.

### 6.2 Ventilation

Ventilationen i våtutrymmet ska vara fullgod enligt Boverkets regler så att luftfuktigheten hålls nere och möjligheterna för mögeltillväxt begränsas.

### 6.3 Tätningar

Kontrollera att tätningar kring genomföringar och håltagningar är intakta. Täta nya håltagningar omgående.

Måleribranschens våtrumskontroll  
c/o Sveff. Box 5501. 114 85 Stockholm  
MVK@ktf.se  
[www.vatrumsmalning.se](http://www.vatrumsmalning.se)



Caparol är en internationell puts- och färgexpert som utvecklar och marknadsför ett komplett sortiment av unika puts- och måleri-produkter av högsta kvalitet. Våra kunniga, engagerade och motiverade medarbetare hjälper och vägleder också varje kund när de planerar sitt projekt.

Caparolgruppen är Europas största privatägda färgföretag med verksamhet i över 30 länder. Hos oss finns långt över 100 års samlad erfarenhet kring kvalitetskrav från alla typer av marknader, temperaturer och väderförhållanden. I Sverige ligger huvudkontor, lager och produktion i Göteborg. Med rikstäckande distribution och komplett sortiment är vi idag den självklara partnern till både proffs och privatpersoner.



För mer information och kontaktuppgifter:  
[caparol.se](http://caparol.se)